

# Laser LSD-Messgerät mit Bosch Professional GLM 50 C



## Wichtig:

15 Minuten vor dem ersten Einspielen das Lasermessgerät in das Field of Play nehmen und abkühlen lassen; wenn möglich auf dem Eis. Nach dem letzten Messen (vor Spielbeginn) das Messgerät wieder im Umpireraum/Spielleiterbüro deponieren.

**Batteriewechsel:** Batteriefachdeckel öffnen und 2 Stück AAA-Batterien (1.5 Volt) ersetzen:

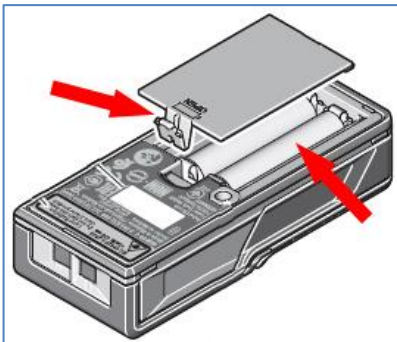



Batterien bei Nichtgebrauch entfernen wegen der Auslaufgefahr.

# Bedienung Laser LSD-Messgerät

Messpunktkorrektur in Curl Distance App: - 15 cm





## Messung:

1. Kontrollieren ob Lasergerät auf Schiene am Anschlag bis zur Schraube. Gerät in Loch stecken (Tee).
2. Messwerkzeug einschalten mit der Taste 
3. Laser aktivieren mit der Taste 



Batterieladestand



4. Höhe des Laserpunktes • einstellen (Stein am Rand des Hauses): Mitte Strikeband des Curlingsteins.
5. Mit der Taste  Anzeige auf 0 stellen.
6. **Messung:** Taste  drücken und Laser etwas hin und her bewegen; Wert ablesen (Minimum-Wert).  
Mit der Taste  kann der Messwert gespeichert werden.
7. Für die nächste Messung mit Taste  die Anzeige auf 0 stellen.

**Gerät ausschalten:** Taste  gedrückt halten.

Nach 5 Minuten schaltet das Gerät aber auch automatisch ab.